



Ficha técnica do produto

Datasheet / Ficha técnica del producto

Data: 06.06.2025

Versão: 1.0

IN.22.145.LN

NATUR LINEA

ET:3795/2025

Documento confidencial / Confidential document / Documento confidencial @ JNF 2025 www.jnfhardware.com

Descrição / Description / Descripción	Puxador de móvel / Furniture knob / Pomo de mueble
Versão / Version / Versión	1.0
Data / Date / Data	06.06.2025
Material / Material / Material	Aço Inox / Stainless steel / Acero Inox - EN 1.4301
Acabamento / Finish / Acabado	GRAIN + SATIN
Acessórios / Accessories / Accesorios	1x - Parafuso / Screw / Tornillo - 4x45mm

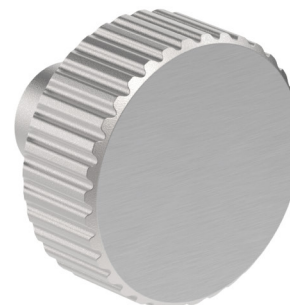

IN.22.145.LN.25

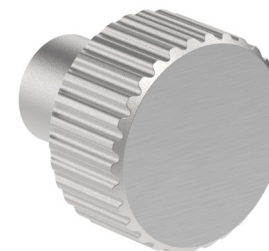

IN.22.145.LN.20



IN.22.145.LN.12

Outros acabamentos/ Other finishes/ Otros acabados

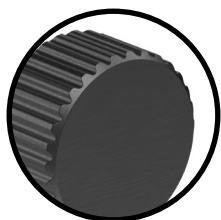

.TB
TITANIUM BLACK



.TCH
TITANIUM CHOCOLATE

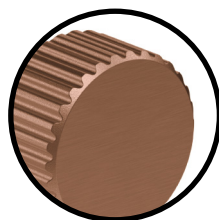

.TCO
TITANIUM COPPER

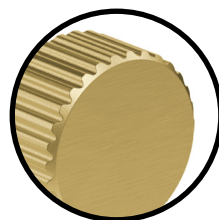

.TG
TITANIUM GOLD

T. (+351) 224 663 230 / F. (+351) 224 839 841 / e-mail - jnf@jnf.pt / www.jnfhardware.com

Os produtos apresentados seguem especificações técnicas internas da J. Neves & Filhos S. A. As dimensões são meramente indicativas. Reservamos o direito de fazer alterações técnicas que permitam a melhor performance dos nossos produtos, sem aviso prévio. Todos os desenhos e fotografias são propriedade intelectual da J. Neves & Filhos S. A. As medidas apresentadas estão em milímetros.

The presented products follow technical specifications from J. Neves & Filhos S. A. The dimensions of the pieces presented are just for reference. We reserve the right to introduce technical improvements in our products without previous advice. All drawings and photographs are the intellectual property of J. Neves & Filhos S. A. All measures are presented in millimeters.

Los productos presentados siguen las especificaciones técnicas de J. Neves & Filhos S. A. Las dimensiones son aproximadas. Nos reservamos el derecho de realizar cambios técnicos que permitan obtener un rendimiento óptimo de nuestros productos sin previo aviso. Todos los dibujos y fotografías son propiedad intelectual de J. Neves & Filhos S. A. Las medidas se presentan en milímetros.

Rua das Mimosas, 851
Zona Industrial das Mimosas
4510-329 Gondomar, PORTUGAL

PÁGINA/ PAGE 1/4



Ficha técnica do produto

Datasheet / Ficha técnica del producto

Data: 06.06.2025

Versão: 1.0

IN.22.145.LN.12

NATUR LINEA

ET:3795/2025

Documento confidencial / Confidential document / Documento confidencial @ JNF 2025 www.jnfhardware.com

Descrição / Description / Descripción	Puxador de móvel / Furniture knob / Pomo de mueble		
Versão / Version / Versión	1.0		
Data / Date / Data	06.06.2025		

Info. Embalagem / Package / Embalage

Código de barras/
Bar code/
Código de barras



Unidade/ Unit/ Unidad

1 Un. 10 Un. 200 Un.

Peso/ Weight/ Peso

0,02 kg 0,25 kg 5 kg

Embalagem/ Package/ Embalage

BIO BAG CA2035 CARTON

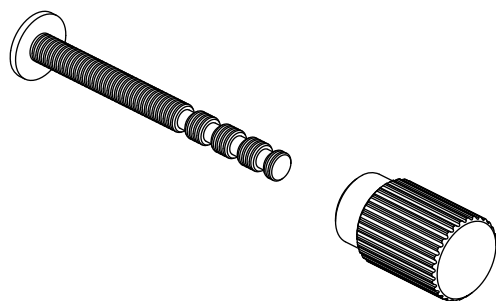
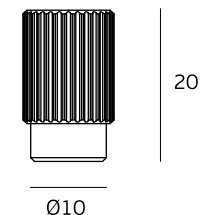
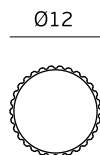

T. (+351) 224 663 230 / F. (+351) 224 839 841 / e-mail - jnf@jnf.pt / www.jnfhardware.com

Os produtos apresentados seguem especificações técnicas internas da J. Neves & Filhos S. A. As dimensões são meramente indicativas. Reservamos o direito de fazer alterações técnicas que permitam a melhor performance dos nossos produtos, sem aviso prévio. Todos os desenhos e fotografias são propriedade intelectual da J. Neves & Filhos S. A. As medidas apresentadas estão em milímetros.

The presented products follow technical specifications from J. Neves & Filhos S. A. The dimensions of the pieces presented are just for reference. We reserve the right to introduce technical improvements in our products without previous advice. All drawings and photographs are the intellectual property of J. Neves & Filhos S. A. All measures are presented in millimeters.

Los productos presentados siguen las especificaciones técnicas de J. Neves & Filhos S. A. Las dimensiones son aproximadas. Nos reservamos el derecho de realizar cambios técnicos que permitan obtener un rendimiento óptimo de nuestros productos sin previo aviso. Todos los dibujos y fotografías son propiedad intelectual de J. Neves & Filhos S. A. Las medidas se presentan en milímetros.

Rua das Mimosas, 851
Zona Industrial das Mimosas
4510-329 Gondomar, PORTUGAL

PÁGINA/ PAGE 2/4



Ficha técnica do produto

Datasheet / Ficha técnica del producto

Data: 06.06.2025



Versão: 1.0

IN.22.145.LN.20

NATUR LINEA

ET:3795/2025

Documento confidencial / Confidential document / Documento confidencial @ JNF 2025 www.jnfhardware.com

Descrição / Description / Descripción	Puxador de móvel / Furniture knob / Pomo de mueble		
Versão / Version / Versión	1.0		
Data / Date / Data	06.06.2025		
Info. Embalagem / Package / Embalage			
Código de barras/ Bar code/ Código de barras	 5 602686 877263	 5 602686 877270	 5 602686 877287
Unidade/ Unit/ Unidad	1 Un.	10 Un.	200 Un.
Peso/ Weight/ Peso	0,03 kg	0,35 kg	7 kg
Embalagem/ Package/ Embalage	BIO BAG	CA2036	CARTON

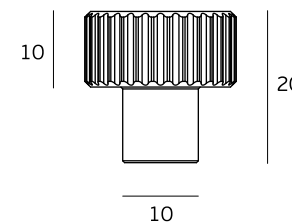
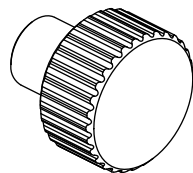
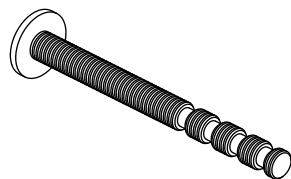
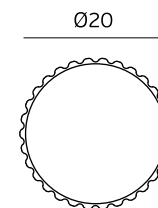

T. (+351) 224 663 230 / F. (+351) 224 839 841 / e-mail - jnf@jnf.pt / www.jnfhardware.com

Os produtos apresentados seguem especificações técnicas internas da J. Neves & Filhos S. A. As dimensões são meramente indicativas. Reservamos o direito de fazer alterações técnicas que permitam a melhor performance dos nossos produtos, sem aviso prévio. Todos os desenhos e fotografias são propriedade intelectual da J. Neves & Filhos S. A. As medidas apresentadas estão em milímetros.

The presented products follow technical specifications from J. Neves & Filhos S. A. The dimensions of the pieces presented are just for reference. We reserve the right to introduce technical improvements in our products without previous advice. All drawings and photographs are the intellectual property of J. Neves & Filhos S. A. All measures are presented in millimeters.

Los productos presentados siguen las especificaciones técnicas de J. Neves & Filhos S. A. Las dimensiones son aproximadas. Nos reservamos el derecho de realizar cambios técnicos que permitan obtener un rendimiento óptimo de nuestros productos sin previo aviso. Todos los dibujos y fotografías son propiedad intelectual de J. Neves & Filhos S. A. Las medidas se presentan en milímetros.

Rua das Mimosas, 851
Zona Industrial das Mimosas
4510-329 Gondomar, PORTUGAL

PÁGINA/ PAGE 3/4



Ficha técnica do produto

Datasheet / Ficha técnica del producto

Data: 06.06.2025



Versão: 1.0

IN.22.145.LN.25

NATUR LINEA

ET:3795/2025

Documento confidencial / Confidential document / Documento confidencial @ JNF 2025 www.jnfhardware.com

Descrição / Description / Descripción	Puxador de móvel / Furniture knob / Pomo de mueble		
Versão / Version / Versión	1.0		
Data / Date / Data	06.06.2025		
Info. Embalagem / Package / Embalage			
Código de barras/ Bar code/ Código de barras	 5 602686 877416	 5 602686 877423	 5 602686 877430
Unidade/ Unit/ Unidad	1 Un.	10 Un.	200 Un.
Peso/ Weight/ Peso	0,05 kg	0,55 kg	10 kg
Embalagem/ Package/ Embalage	BIO BAG	CA2037	CARTON

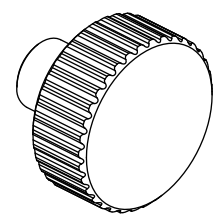
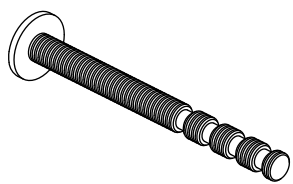
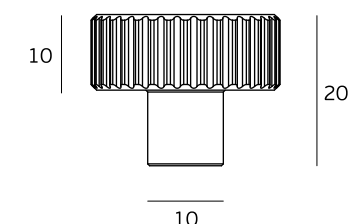
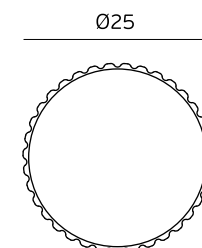

T. (+351) 224 663 230 / F. (+351) 224 839 841 / e-mail - jnf@jnf.pt / www.jnfhardware.com

Os produtos apresentados seguem especificações técnicas internas da J. Neves & Filhos S. A. As dimensões são meramente indicativas. Reservamos o direito de fazer alterações técnicas que permitam a melhor performance dos nossos produtos, sem aviso prévio. Todos os desenhos e fotografias são propriedade intelectual da J. Neves & Filhos S. A. As medidas apresentadas estão em milímetros.

The presented products follow technical specifications from J. Neves & Filhos S. A. The dimensions of the pieces presented are just for reference. We reserve the right to introduce technical improvements in our products without previous advice. All drawings and photographs are the intellectual property of J. Neves & Filhos S. A. All measures are presented in millimeters.

Los productos presentados siguen las especificaciones técnicas de J. Neves & Filhos S. A. Las dimensiones son aproximadas. Nos reservamos el derecho de realizar cambios técnicos que permitan obtener un rendimiento óptimo de nuestros productos sin previo aviso. Todos los dibujos y fotografías son propiedad intelectual de J. Neves & Filhos S. A. Las medidas se presentan en milímetros.

Rua das Mimosas, 851
Zona Industrial das Mimosas
4510-329 Gondomar, PORTUGAL